

ARDECO NEWS

15号

特集 牧田総合病院

「命をつなぐ」「地域とつながる」

設計：株式会社伊藤喜三郎建築研究所

施工：日揮株式会社

アルデコ再発見！

アルデコ視点で見る コロナ禍の世界をアルデコ目線で考えてみた！

pickup



アルデコの基礎-1 はじめてアルデコを採用する

2021年2月22日発行

装飾建材

アルデコ

医療の先進的な側面をデザイン要素とする

新築移転、増床で新しく生まれ変わった“牧田総合病院（2021年2月8日移転開業）”

設計は、高度先進医療に対応する大型病院の設計実績が多い株式会社伊藤喜三郎建築研究所。そして、施工をされた日揮株式会社の各ご担当者の方にお話を伺いました。



▲牧田総合病院 アルデコ：モールディング、パネル

株式会社伊藤喜三郎建築研究所 設計本部 第二設計部 次長
膳場 進二 様（一級建築士）

2つの建物をつなぐ 強いデザインモチーフ

本プロジェクトは、民間病院であり「クオリティの高い医療サービス」と「コストパフォーマンス」の両方を可能とする力量と経験が求められました。弊社は平成29年3月より基本設計から実施設計、工事監理、令和2年12月の完成引き渡しまで携わらせていただきました。

「命をつなぐ」「地域とつながる」をコンセプトに、人の命を守る病院の特徴でもある“救急医療の更なる充実をはかる”など、医療の先進的な側面と、交通の便が良い立地を生かしたスピード感のある都会的なデザインを要素として取り入れました。

その結果、2つの建物をつなぐ強いデザインモチーフが、渡り廊下や今回計画の特徴である病棟形状のデザインを取り纏める要素となりました。

そのうえ、限られた敷地の中により多くの機能を盛り込み、2つの敷地に分かれたそれぞれの病院が、使いやすく配置された医療を効率的に機能させることが、最も重視したことであり、同時に最も苦労したところです。

また、設計を進める中で、法令や条例などの様々な規制とうまく折り合いをつけ、法令による制約をプラスの要素に変えることを心がけました。

例えば、2つに分かれた敷地は病院機能の役割分担（「外来機能」と「救急

＋入院機能」）を視覚的にわかりやすく表したり、法令規制から制約された複雑な建物形状は水平基調のデザインを加えることにより造形的な特徴として設計しております。

病院建築では他の施設と違って、圧倒的に多機能で高機能な医療機器や、特殊な機械設備、電気設備が多種多様にあります。また人命にかかわる衛生的な配慮や機能的な配慮が求められ、居住空間としてのアメニティ、デザイン性等、建築として最も複雑な機能が求められる施設の一つだと思います。

ここに携わる職員の方、関係する業者や医療機器メーカー等、様々な関係者と調整し機能を建物に落とし込むため情報伝達やコミュニケーションを大切に考えました。

そして、当該施設ではインテリアデザイン監修、サイン計画、ブランディングにメトロの交通サインを手掛けた株式会社竹内デザイン（竹内誠氏）が参加しています。

またアルデコについては、今回は施工性が重視され、施工者からの提案があり、アルデコの採用に至りました。実際に使用してみて、大変満足しております。施工性は期待通り、意匠的には（当初計画していたコンクリートと比較して）工場生産による製品の形状安定性が優れ、すっきりとした景観に貢献していると考えています。

医療施設の機能は元より 「働く方の空間をデザイン」

この施設に限らず病院施設では、先ず機能、そして患者様の居住空間としてのアメニティ、そして職員の方の働きやすい空間づくりを重視しております。今回の病院は患者様の利用空間はもちろんですが、経営者の考えも加わり職員食堂や会議室等の「働く方の空間デザイン」に力を入れております。

装飾については、昨今のトレンドを取り込みつつ、特徴的な色使いや、わかりやすいデザインを念頭に置き、心地よさや気持ちよさにつながるデザインを心がけております。

例えば、大型のグラフィックを採用したサイン計画や、曲線をデザインに取り入れたA棟外来診察待合の天井、垂直方向のデザインが特徴的なB棟エントランス、印象的な色で塗られた壁などです。

弊社は、創立から六十余年。一貫して医療福祉施設（診療所から総合病院、医療系文教施設、介護療養施設など）を中心に様々な施設設計を手がけております。医療福祉施設を得意としている設計事務所ですので、これまでの経験を生かした高品質でデザインに優れた医療福祉施設、また、施設作りを通じた社会貢献、SDGs（持続可能な開発目標）の思想に基づく建物づくりに今後も取り組んでまいりたいと考えております。

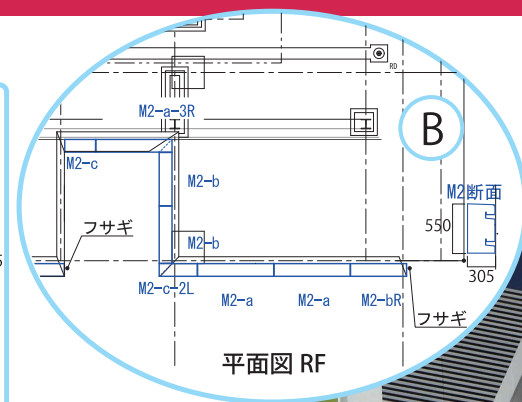
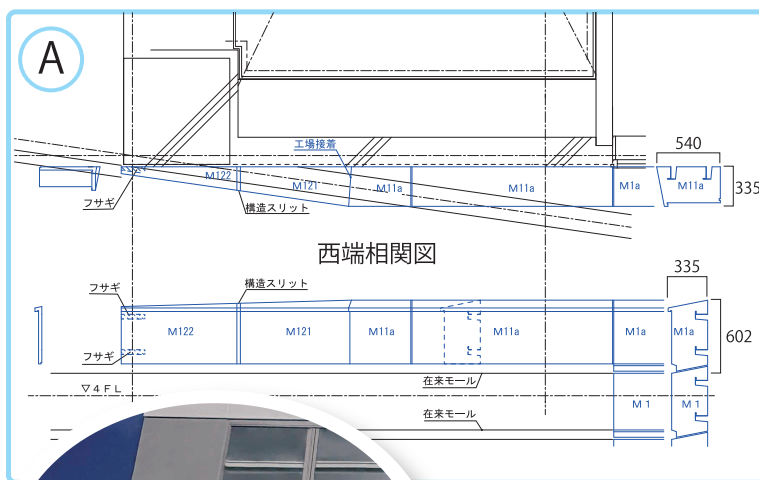

日揮株式会社
前村 豊 様 (一級建築士)

コンクリートより 精度と施工性を実現

私は、建物を造るにあたり常に長く安全に使っていただくことを念頭に置いています。そして、工期とコストと品質を守り、安全に作業することに努めています。

それらは当然のことですが、この現場で特に腐心したのは、外壁のリップの施工です。設計の特徴であるシンプルな形状で大きなリップですが、当初設計図では、コンクリートで計画されました。この大きなリップの施工について検討し、精度と施工性を両立できる方法を探すことになり、その時にアル

デコに出会いました。

(株) インターデコムに相談させていただいて、アルデコが精度と施工性を実現できる素材と方法であると認識でき、採用しました。実際にアルデコを使用して精度と施工性を実現できました。

さらに、外壁のリップのデザインを実現するために目地棒等のサイズ確認や試作、リップの原寸躯体サンプルを作成し、本番の施工に臨みました。

アルデコは、今回のようなシンプルな形状でも活用できることがわかり、今後の設計や施工に生かしたいと思っています。相談から施工まで迅速に対応していただきありがとうございます。

長く安全に 品質の高い建築

弊社は、建物建築を請け負い、工事を進める際、長く安全に使っていただける品質の高い建築をつくることを重視しています。

病院の建築では、医療機器等との取り合いや、ユーザー様の細かい使い勝手(機能性)に対応することが重要です。

装飾については、施工的な観点からお答えすると、品質や施工性を総合的に考慮して設計図に示されている内容を実現することを考えています。

今後は、時代のニーズを超えて未来を模索できるような建築物を造りたいです。

社会医療法人財団 仁医会 牧田総合病院

所在地 〒144-8501
東京都大田区西蒲田 8-20-1
病床数 290 床

急性期一般：200床(内産科16床+LDR3床)、
HCU：11床+7床、SCU：12床、地域包括ケア：60床

TEL：03-6428-7500 (代表)

<http://www.makita-hosp.or.jp/>

株式会社 伊藤喜三郎建築研究所

(設計・監理)

本社 〒171-0033
東京都豊島区高田 2-17-22
目白中野ビル 3 階

TEL：03-5954-7681 (代表)

<http://www.k-ito.co.jp/>

設計・監理を中心に調査、診断、企画、コンサルタント
ほか

日揮 株式会社 (施工)

本社 〒220-6001
神奈川県横浜市西区
みなとみらい 2-3-1

TEL：045-682-1111 (代表)

<https://jgc-healthcare.com/>

国内における各種プラント・施設のEPC事業および
保全事業 ほか

アルデコ視点で見る

アルデコの採用物件（分野）別過去データから読み解く、装飾材の将来。

新型コロナの渦中で何が変わって、何が変わらないのか、見えてくるものがあるはずです。

今までにない世界で、どの様なことが起こっているのでしょうか？

【アルデコ分野別納品先比率図】

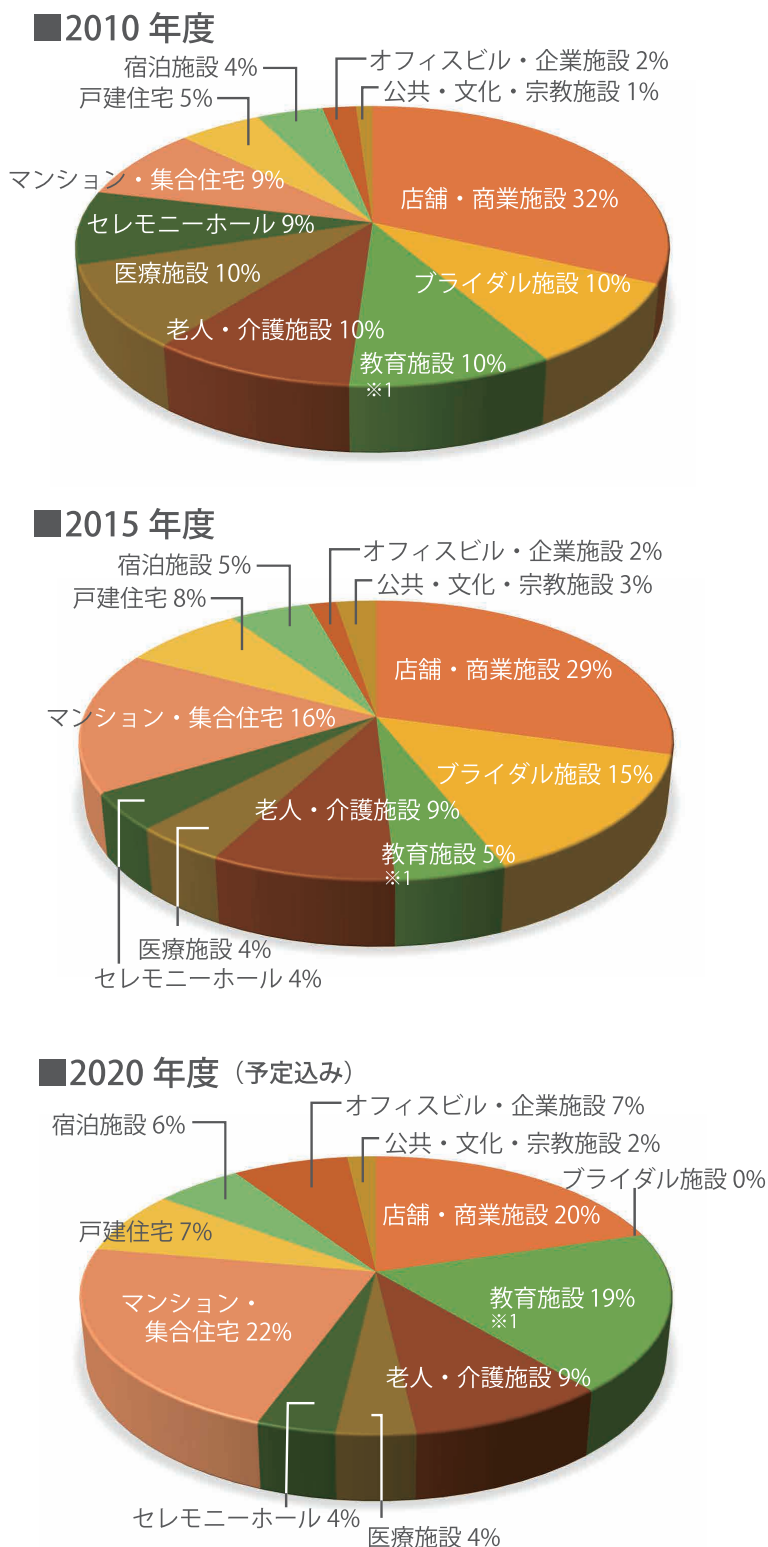

※1 教育施設：幼稚園・保育園・高校・大学・専門学校など

過去 10 年間の建物用途

アルデコの需要＝装飾の需要

アルデコの過去 10 年間を振り返り、今まで採用された分野（用途）をデータで見ましょう。アルデコは装飾用建材です。アルデコを使用する建築物には装飾材の需要があるということです。

まず 2010 年度では、トップが店舗・商業施設。その次にブライダル、教育、老人・介護、医療施設と続いています。2010 年度はリーマンショック後、経済が少しずつ上向きになってきた時期です。

5 年後の 2015 年は、全体的に大幅な変化はないように見えますが、教育施設が減少傾向にあり、マンション等の需要が増えています。

直近の 2020 年度は、商業施設など変わらない傾向のものもあれば、ブライダル施設などのように大幅に減少したものもあります。教育施設は一時の減少から盛り返しています。マンション等の需要は更に増えています。

ブライダル施設の大幅減少 コロナ禍で加速するか？

アルデコの納入先として、この 10 年で一番大きな変化があったのが、ブライダル施設です。15 年度をピークに減少し、20 年度ではついに 0% になりました。利用者から見ると、20 年度はコロナ禍で結婚式を控えるケースが多かったようですが、アルデコは建物（施設）を飾る商品です。新築だけでなくリニューアルにも使えます。アルデコの需要が減った一つの理由として、結婚式場などブライダル施設自体の減少が考えられるのではないのでしょうか。

建物は式場の特性で、内外装ともに装飾が多く、華やかさや荘厳さを求められます。その中で、近年の挙式形式は「人前式」が増加傾向です。（ゼクシィ 結婚トレンド調査 2020 調べ）「人前式」は形式にとらわれず、自分達らしさを演出できます。ブライダル施設の減少は、挙式や式場にとられないカップルが増えているからなのではないのでしょうか。

■コロナ禍の1年間

(2019年11月～2020年10月)

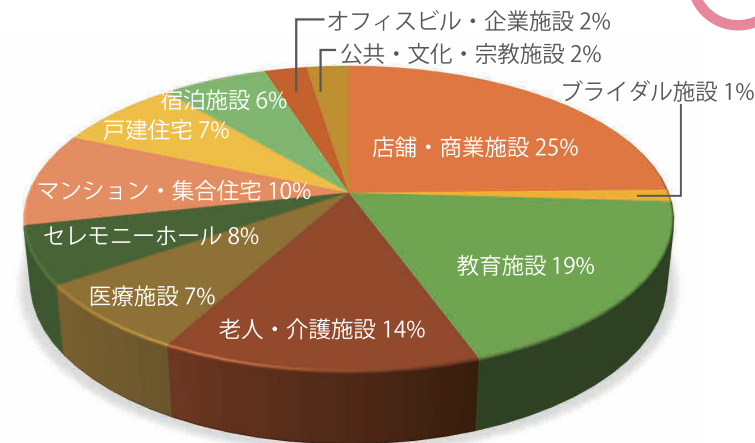

ポイント

新型コロナが発生したところから、1年を振り返ってみると左図の通りで、前年比と比べて需要状況に大きな変化はありませんでした。しかし、建設現場ではコロナ感染者が発生し、一時的に現場が休止することやコロナ禍の影響で“工事が中止になる”“計画が無くなった”など多大な影響が出ています。

新型コロナの影響で、計画の頓挫や大幅な変更がなされ今後2～3年後ぐらいには、需要状況にも変化が起り、工事の差別化が見られるのではないのでしょうか。

空き家・空きビル…それでも新築住宅は前年比増も

空き家はどの市区町村でも問題になっていますが、新築の住居需要は、コロナ禍の中でも変わりません。一時はテレワークが進んで、「東京から地方移住が増えるのでは？」と言われていましたが、予想外に移住は進まず、東京に多くの人々が留まり、逆にマンションや戸建てへの需要は増えています。首都圏を中心とした住宅メーカーの(株)オープンハウスは今期を”売上高、営業利益は10%成長を見込み、9期連続過去最高の更新を目指す”(出典:同社2020年9月期決算資料)と発表し、前期の新型コロナ発生前より成長しています。コロナ禍になり、じっくり将来(住宅)について考えた人々が増えた結果ではないかと推察されています。ただし、オフィスビルは、テレワークの日常化で大きく変化の時を迎え、今後は減少するのではないのでしょうか。

■10年間の推移

納入先	年度	10年度	11年度	12年度	13年度	14年度	15年度	16年度	17年度	18年度	19年度	20年度
店舗・商業施設		31.9%	22.1%	35.8%	26.7%	31.6%	29.3%	18.7%	23.1%	20.4%	17.6%	20.4%
プライダル施設		9.6%	5.1%	6.6%	9.3%	8.1%	14.7%	9.9%	6.4%	4.1%	3.55%	0.0%
教育施設		9.6%	15.2%	8.5%	9.3%	11.7%	5.2%	15.4%	20.5%	20.4%	17.6%	18.5%
老人・介護施設		9.6%	14.1%	12.25%	7.0%	13.5%	8.6%	9.9%	10.3%	10.2%	10.6%	9.3%
医療施設		9.6%	6.1%	3.8%	3.5%	5.4%	4.2%	5.5%	6.4%	5.1%	7.1%	3.7%
セレモニーホール		8.5%	10.1%	8.5%	7.0%	2.7%	4.3%	6.6%	6.4%	11.2%	8.2%	3.7%
マンション・集合住宅		8.5%	9.1%	12.25%	17.4%	14.4%	16.4%	15.4%	14.1%	12.2%	5.9%	22.2%
戸建住宅		5.3%	7.1%	3.8%	10.5%	1.8%	7.8%	5.5%	7.7%	5.1%	15.3%	7.4%
宿泊施設		4.3%	8.1%	1.9%	2.3%	2.7%	5.2%	3.3%	2.6%	5.1%	4.7%	5.6%
オフィスビル・企業施設		2.1%	2.0%	4.7%	4.7%	6.3%	1.7%	8.8%	1.25%	3.1%	3.55%	7.4%
公共・文化・宗教施設		1.0%	1.0%	1.9%	2.3%	1.8%	2.6%	1.0%	1.25%	3.1%	5.9%	1.8%

■日本の人口及び人口構成の推移

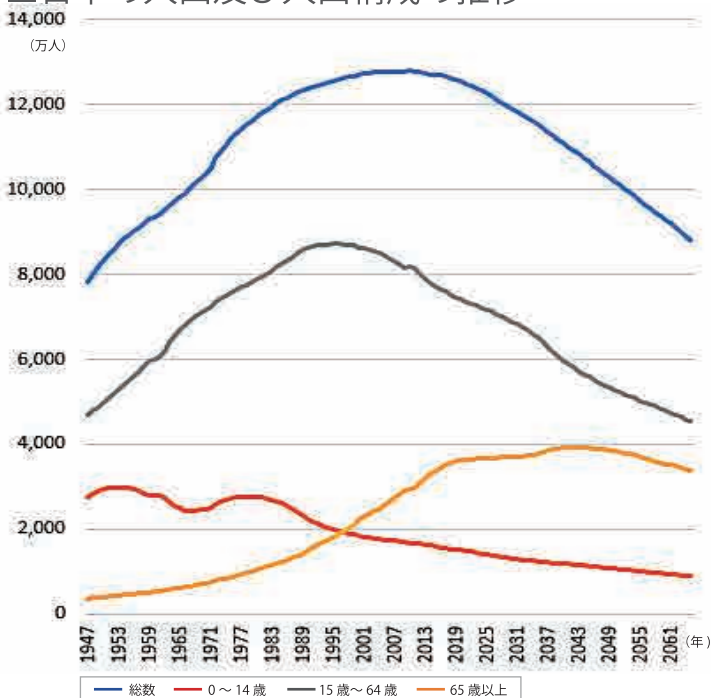

※2018年以降: 国立社会保障・人口問題研究所「日本の将来推計人口(平成29年4月)」(出生中位・死亡中位推計)(出典)2017年まで: 総務省「国勢調査」、「人口推計(各年10月1日現在)」

保育所増加も人口は減少 老人介護施設は変わらず増

2020年4月1日現在、待機児童数は12,439人。2020年12月21日厚生労働省発表「“新子育てプラン”では2021年～24年度の4年間で約14万人分の保育受け皿を整備する」とあります。この為しばらくは保育所の計画は続くでしょう。ここ数年、保育所などは、一定数の需要があり、アルデコの納入先として存在を示しています。しかし、日本の総人口は2008年をピークに(総務省より)減少に転じており、人口減少時代を迎えています。将来的には保育所の計画は減少する見込みです。

また、人口構成も変化し、1997年には65歳以上の高齢人口が14歳未満の若年人口の割合を上回るようになり、2017年には3,515万人、全人口に占める割合は27.7%と、増加しています。高齢者は増える傾向にあり、老人介護施設は、今後も変わらず増えていくでしょう。(出典:総務省 白書平成30年版 人口減少の現状)

リモートに対応。必要に応じて現場へ

アルデコ（インターデコム）は with コロナの中で、状況に合わせて柔軟かつ迅速に対応しています。お気軽にご相談ください。



相談や見積依頼はメールやお電話で ご状況に合わせた資料も用意

アルデコはオーダーメイド製品です。はじめて、アルデコを知った方は、ホームページやカタログだけでは解決しない疑問や質問、ご相談ごとがあるかと思えます。本来なら当社社員がお伺いしてご説明申し上げるところですが、コロナ禍の今はご訪問が難しい環境です。そういった状況でも、電話等での詳しいご説明や追加の資料送付などでお客様がご納得いただけるまで、説明させていただきます。

見積は図面を頂ければ、実勢価格をお出しできますし、装飾の具体的な提案も可能です。

現場の一時中断や工期遅延による 納期変更には柔軟に対応

工事現場の状況により工程が計画通りにいかないことがあります。さらにコロナ禍の現在では、感染者の発生などにより突発的に一時中断や工程の遅れが起こることが懸念され、実際に感染者が発生し工程が遅れた現場もありました。

当社では、工事現場の状況に対応し、納品や取付工事の日程調整を行うことが可能です。

ただし、既に生産が開始された製品については、工場（保管場所）の混み具合によって、納品日程のご相談をさせていただくことがあります。

災害防止協議会など リモート会議の参加可能

テレワークを実施されている会社様やリモート会議を行っている現場も増えています。

当社ではお客様のご状況に合わせて、リモートで打ち合わせに参加出来るように Web カメラを始めとしたシステムを導入しております。既に、災害防止協議会にリモートで参加をしております。

今後は大勢で集まる会議などは敬遠され、ますますリモート化が進んでいくのではないのでしょうか。会議に限らず打合せも、ご要望に合わせてリモート対応いたしますので、お申し付けください。

直接面談は必要最小限 お客様の安全・安心を優先に

インターデコムでは、マスクやアルコール消毒などの基本的な感染予防はもちろん、オフィスの“風の道”の確保、非接触の検温機の設置、外出時の行動の記録、時短営業など社員の感染防止に努めています。お客様との面談は、必要最低限としています。社員の感染防止は、すなわちお客様への安全に繋がります。

当社は決して大きな会社ではありません。業務が滞ることが起こっては、お客様に多大な迷惑が掛かってしまいます。お客様の安心・安全の為に、感染防止には手抜かりの無い対策を徹底しています。



はじめてアルデコを採用する

アルデコを使ったことがない方は、いろいろと不安になることがあると思います。ここでは、初めてアルデコと出会った方に、知っていただきたいことを紹介します。

アルデコは直販です！
法人のお客様への販売のみになります



お問い合わせの中でよくあるのは、「アルデコの販売店はどこですか?」「どこで買えますか?」という質問です。

取扱販売は、基本的に(株) インターデコムで直接承ります。ただし、販売先は法人様のみになります。個人のお客様は、工務店など取付施工ができる業者様をお通しください。

設計事務所様は、建物の施工会社様からの発注をお願いいたします。デザインの相談や製品図面の修正などは、設計事務所様と直接打ち合わせさせていただきます。

アルデコへの仕上塗装は
水性塗料をお使いください

通常アルデコは、基材のEPS(発泡ポリスチレン)を成形した後に、仕上用下地塗材の「ネフ」(ペースト状アクリルベース充填混合剤、セメントと珪砂の混合)を吹き付け、乾燥・検品した後に出荷・納品されます。その為アルデコは取付施工後、仕上げ塗装を要します。この仕上げ塗装には、必ず**水性塗料**をご使用ください。

塗料には水性塗料と油性塗料があります。水性塗料は、乾燥するとき水が揮発(蒸発)し、ほぼ無臭。それに対し油性塗料の溶剤は「有機溶剤」と呼ばれ、特徴として強い刺激性のあるシンナー臭などがあります。

アルデコの基材であるEPSはこの有機溶剤や石油類に侵されます。また、表面を覆う「ネフ」には、塗料の浸食を抑える機能はありません。油性塗料・溶剤系の塗料は、製品を傷める原因となりますので避けてください。下塗りなどで使用されるプライマー材なども同じ理由で溶剤系は使えません。

また、アルデコの表面が欠け・穴あけにより、EPSの露出が生じた場合は、「ネフ」(補修用)で補修し、24時間乾燥させた後に塗装を行ってください。

なお、アルデコの出荷前に当社工場では仕上げ塗装をすることもできます。仕上塗装済みでの納品をご希望の場合は、オプション(追加料金)にてお掛けいたします。塗装済み製品にするか否かの判断は、取付場所の状況に合わせてご選択ください。



アルデコの規格デザイン (Easy Order)

※在庫品ではありません。価格は長さ2mの製品代(設計価格)です。
(2020年6月1日現在)

アルデコの規格デザイン (Easy Order) は、通常のフルオーダーに比べ納期が早い(2週間程度)のが特長です。

取付施工は、施工要領書を基に行います。また、加工性が良いので、取付現場で調整も可能です。

◆デザイン例

①EOA1005 16,300円
W55×H100×L2000mm

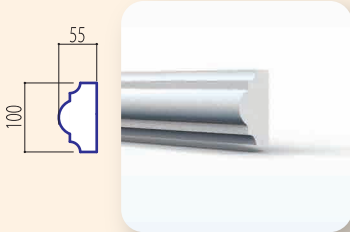

②EOA1506 19,900円
W65×H150×L2000mm

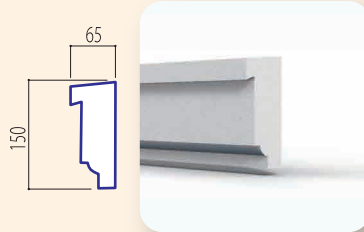

③EOA1811 22,700円
W110×H180×L2000mm

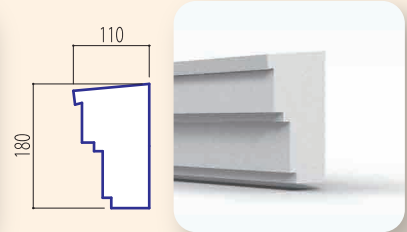

④EOA2012 24,800円
W125×H200×L2000mm

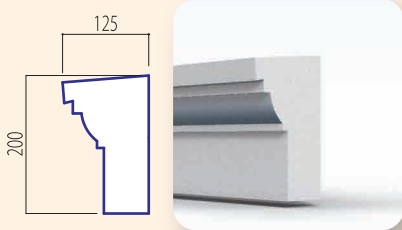

⑤EOA1816 26,600円
W160×H180×L2000mm

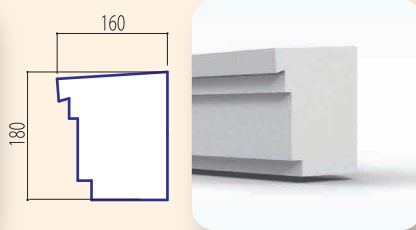

⑥EOA1812 23,900円
W125×H180×L2000mm

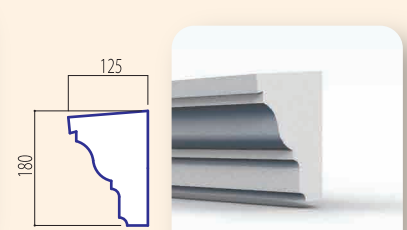

インターデコムの Service

■有償/デザイン提案、3DCGパースの作成 アルデコの取付施工 他

- 建物にあわせて、装飾部分のデザイン設計の提案や3DCGパースを制作いたします。
- アルデコの取付施工を請け負います。

■無償/アルデコプレゼンルールの提供

- 3Dの画面を見ながら色や装飾材の検討ができます。



▲3DCGパース



▲アルデコプレゼンルーム

インターデコムでは、
建物の装飾についてのご相談を承ります。

☎0120-978-413

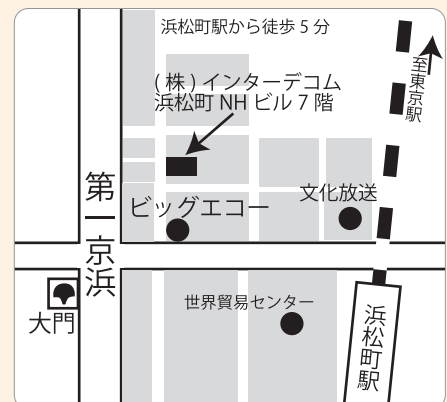

近くにお越しの際は、是非お立ち寄りください。

■お問合せ先 編集・発行

株式会社 インターデコム

〒105-0013 東京都港区浜松町1-25-13 浜松町NHビル 7F TEL 03-6452-8901/FAX 03-6452-8904
http://www.interdecom-co.com / E-mail ardeco-1@interdecom-co.com

iDecom®

「ARDECO NEWS 15号」2021年2月22日発行

※ 許可なく本誌の全部もしくは一部を引用または、複製、転写などにより使用することを禁じます。

©株式会社 インターデコム